



Połączenie samoosiujące	Wspornik kompletny		
1320.Ø.33F (od Ø32 do Ø100)	1320.Ø.22F (stal)	1320.Ø.26F (od Ø32 do Ø125) (z dołączoną głowicą zgodnie z DIN 648K)	1320.Ø.10F
			

Mocowanie czujnika					
1320.A	1320.B	1320.C	1320.D	1320.E	1320.F
od Ø 32 do Ø 40	od Ø 50 do Ø 63	od Ø 80 do Ø 100	Ø 125	Ø 160	Ø 200

Jednostka prowadząca
1320.Ø.skok.GLB
<p>Skoki standardowe</p> <p>Ø 32 100-150-200-250-300 mm</p> <p>Ø 40 100-150-200-250-300-350 mm</p> <p>Ø 50 100-150-200-250-300-350-400-450 mm</p> <p>Ø 63 100-150-200-250-300-350-400-450-500 mm</p>
<p>Mocowanie czujnika</p> <p>Siłownik z tyłu : mocowanie standardowe</p> <p>Siłownik z przodu : 1320.AGL mocowanie dla siłowników Ø 32 i Ø 40 1320.BGL mocowanie dla siłowników Ø 50 i Ø 63</p>



Wersja standardowa



Opis

13 .Ø.skok.

- 01 = Wersja standardowa
- 01 x = Wersja standardowa tłoczysko ze stali nierdz. chrom
- 02 = Wersja z tłoczyskiem pchająco-ciągnącym
- 02 x = Wersja z tłocz.pchaj - ciąg. ze stali nierdz. chromowanym
- 06 = Wersja z podwójnym tłoczyskiem pchaj.-ciąg.
- 06 x = Wersja z podwój. tłocz. pchaj.-ciąg. ze stali nierdz. chrom

- 25 = Magnetyczny
- 26 = Niemagnetyczny
- 45 = Magnetyczny z powiększ. przednią pokrywą (tylko dla wersji stand. 01 i 01x)
- 47 = Niemagnetyczny z powiększ. przednią pokrywą (tylko dla wersji stand. 01 i 01x)

Średnica: Ø32 - Ø40 - Ø50 - Ø63 - Ø80 - Ø100

Skoki standardowe

- Ø 32 : 25-50-75-100-150-200 mm
- Ø 40 : 25-50-75-100-150-200-250 mm
- Ø 50 : 25-50-75-100-150-200-250-300 mm
- Ø 63 : 25-50-75-100-125-150-160-200-300-320 mm
- Ø 80 : 25-50-75-100-150-200-250-300-350-400-500 mm
- Ø100: 25-50-75-100-150-200-250-300-350-400-500 mm

Akcesoria

Trzpień gwintowany 1325.Ø.17F	Płyta mocująca przednia 1325.Ø.03F	Stopa mocująca przednia (krótka) 1325.Ø.05/1F

Mocowanie czujników

- 1320.A (od Ø 32 do Ø 40)
- 1320.C (od Ø 80 do Ø 100)
- 1320.B (od Ø 50 to Ø 63)
- 1320.D (Ø 125)

Siłowniki obrotowe

(serie 1330 - 1333, katalog 4, rozdział 4)

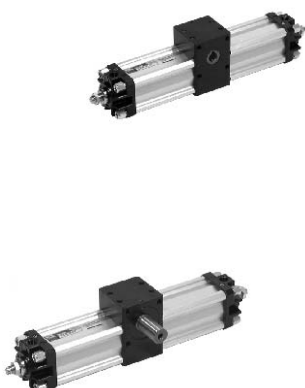

13 .Ø.*.

- 01 = Bez regulacji kąta obrotu
- 01R = Z regulacją kąta obrotu

- 30 = Wersja magnetyczna z gniazdem wewnętrznym
- 31 = Wersja niemagnetyczna z gniazdem wewnętrznym
- 32 = Wersja magnetyczna z wałkiem
- 33 = Wersja niemagnetyczna z wałkiem

* = Kąty obrotu: 90 - 180 - 270 - 360 stopni

Średnica	32	40	50	63	80	100
Moment obrotowy Nm/bar	0,9	1,7	2,9	5,55	13,2	23,8
Obciążenie maksym. osi kg	8	10	10	12	18	22
Kąt amortyzacji	60°	60°	50°	50°	40°	40°

Akcesoria

Mocowanie czujnika

- 1320.A (od Ø 32 do Ø 40)
- 1320.B (od Ø 50 do Ø 63)
- 1320.C (od Ø 80 do Ø 100)
- 1320.D (Ø 125)

Opis	Opis
 <p>Regulacja na wypychaniu - zbiornik liniowy</p> <p>1400.skok.01.1</p>	 <p>Sterowanie na ściskaniu z zatrzymaniem</p> <p>1400.skok.02.05</p>
 <p>Regulacja na wypychaniu - zbiornik boczny</p> <p>1400.skok.01.2</p>	 <p>Sterowanie na ściskaniu z przeskokiem i zatrzymaniem</p> <p>1400.skok.02.06</p>
 <p>Regulacja na ściskaniu</p> <p>1400.skok.02.2</p>	 <p>Regulacja dwustronna z przeskokiem</p> <p>1400.skok.03.04</p>
 <p>Regulacja dwustronna</p> <p>1400.skok.03.2</p>	 <p>Regulacja dwustronna z zatrzymaniem</p> <p>1400.skok.03.05</p>
 <p>Sterowanie na wypychaniu z przeskokiem</p> <p>1400.skok.01.04</p>	 <p>Regulacja dwustronna z przeskokiem i zatrzymaniem</p> <p>1400.skok.03.06</p>
 <p>Sterowanie na wypychaniu z zatrzymaniem</p> <p>1400.skok.01.05</p>	 <p>Strzykawka do napełniania oleju</p> <p>1400.99.01</p>
 <p>Sterowanie na wypychaniu z przeskokiem i zatrzymaniem</p> <p>1400.skok.01.06</p>	<p>Hydrauliczny i pneumatyczny</p> <p>PNEUMOIL 01 (puszka 1 litr) Olej do układu</p>
 <p>Sterowanie na ściskaniu z przeskokiem</p> <p>1400.skok.02.04</p>	

Uwaga:

Sterowanie na wypychaniu: gdy tłoczek siłownika pneumatycznego (połączone z kontrolerem prędkości) wysuwa się na zewnątrz z kontrolowaną prędkością

Sterowanie na ściskaniu : gdy tłoczek siłownika pneumatycznego (połączone z kontrolerem prędkości) wsuwa się do wnętrza cylindra z kontrolowaną prędkością

Skoki standardowe

50-100-150-200-250-300-350-400-450-500 mm

minimalny skok dla kontrolera 1400.skok.03.05. oraz 1400.skok.03.06- wynosi 150 mm



		Opis
<p>Wersja standardowa</p>		<p>15 .Ø.skok.</p> <ul style="list-style-type: none"> — 01 = Dwustronnego działania — 11 = Dwustronnego działania z tłokiem magnetycznym — 02 = Jednostronnego działania ze sprężyną przednią — 12 = Jednostronnego działania ze sprężyną przednią i tłokiem magnetycznym — 03 = Jednostronnego działania ze sprężyną tylną — 13 = Jednostronnego działania ze sprężyną tylną i tłokiem magnetycznym — 04 = Dwustronnego działania w wersji pchająco-ciągącej — 14 = Dwustronnego działania w wersji pchająco-ciągącej z tłokiem magnetycznym <p>Skoki standardowe:</p> <p>Typy 1501, 1504, 1511, 1514, 1515, 1516, 1517 i 1518: dla wszystkich średnic od 5 do 50mm co 5 mm</p> <p>Typy 1502, 1503, 1512 and 1513: dla wszystkich średnic od 5 do 10 mm</p> <p>Typy z zabezpieczeniem przeciw obrotowym:</p> <p>Ø 20 oraz Ø 25 od 5 do 40 mm co 5 mm Ø 32 oraz Ø 40 od 5 do 50 mm co 5 mm Ø 50 oraz Ø 63 od 5 do 60 mm co 5 mm Ø 80 oraz Ø 100 od 5 do 80 mm co 5 mm</p>
<p>Wersja Tandem</p>	<p>Tandem z przeciwstawnym tłoczyskiem</p>	<p>1515.Ø.skok 1.skok 2 1515.Ø.skok 1.skok 2.M (magnetyczny)</p>
	<p>Tandem pchający ze wspólnym tłoczyskiem</p>	<p>1516.Ø.skok 1516.Ø.skok.M (magnetyczny)</p>
	<p>Tandem pchający z niezależnym tłoczyskiem</p>	<p>1517.Ø.skok 1.skok 2 1517.Ø.skok 1.skok 2.M (magnetyczny)</p>
	<p>Przeciwstawny tandem ze wspólnym tłoczyskiem</p>	<p>1518.Ø.skok 1.skok 2 1518.Ø.skok 1.skok 2.M (magnetyczny)</p>
	<p>Wersja dwustronnego działania z zabezp. przeciwoobrotowym</p>	<p>1501.Ø.skok.AR</p>
	<p>Wersja dwustronnego działania z zabezp. przeciwoobrotowym tłok magnetyczny</p>	<p>1511.Ø.skok.AR</p>

Kołnierz tylny wew.		Kołnierz tylny zew.		Śruba mocująca siłownik	Trzpień z gwintem standardowym ISO
1500.Ø.09F	1320.Ø.09F	1500.Ø.09/1F	1320.Ø.09/1F		1500.Ø.17F
od Ø 20 do Ø 25	od Ø 32 do Ø 100	od Ø 20 do Ø 25	od Ø 32 do Ø 100		
				<p>1500.15F = od Ø32 1500.16F = od Ø40 do Ø63 1500.18F = od Ø80 do Ø100</p>	



1502.Ø.skok

- 1502.8.4 (Ø 8, skok 4 mm)
- 1502.12.4 (Ø 12 skok 4 mm)
- 1502.12.10 (Ø 12, skok 10 mm)
- 1502.16.4 (Ø 16, skok 4 mm)
- 1502.16.8 (Ø 16, skok 8 mm)

Średnica: Ø20-25-32-40-50-63-80-100 mm

Skoki standardowe

- Ø20 oraz Ø25 od 5 do 40 mm co 5 mm
- Ø32 oraz Ø40 od 5 do 50 mm co 5 mm
- Ø50 oraz Ø63 od 5 do 60 mm co 5 mm
- Ø80 oraz Ø100 od 5 do 80 mm co 5 mm



**Wersja podstawowa
oraz z tłoczyskiem
pchająco-ciągnącym**



Opis

15 .Ø.skok.

- 1 = Dwustronnego działania
- 2 = Sprężyna przednia
- 3 = Sprężyna tylna

- 01 = Wersja podstawowa
- 02 = Wersja podstawowa z tłoczyskiem z gwintem zewnętrznym
- 03 = Wersja pchająco - ciągnąca
- 04 = Wersja pchająco - ciągnąca - z tłoczyskiem z gwintem zewn.
- 05 = Wersja pchająco - ciągnąca - z tłoczyskiem z gwintem zewn.
- 06 = Wersja pchająco - ciągnąca - z tłoczyskiem z gwintem wewn.
- 07 = Wersja nieobrotowa
- 08 = Wersja pchająco - ciągnąca, nieobrotowa z prowadzeniem jednostronnym - tłoczysko z gwintem wewnętrznym
- 09 = Wersja pchająco - ciągnąca, nieobrotowa z prowadzeniem jednostronnym - tłoczysko z gwintem zewnętrznym

- 1 = C43 tłoczysko chromowane
- 2 = Tłoczysko ze stali nierdzewnej

- 6 = ISO
- 7 = ISO therban
- 8 = UNITOP
- 9 = UNITOP therban



<p>Wersja Tandem</p>	<p>Opis</p> <p>15 .Ø.skok.(skok1) . _</p> <ul style="list-style-type: none"> A = Tandem z przeciwstawnym tłoczyskiem B = Tandem pchający z niezależnym tłoczyskiem C = Tandem pchający ze wspólnym tłoczyskiem D = Przeciwstawny tandem ze wspólnym tłoczyskiem E = Tandem z przeciwstawnym tłoczyskiem z gwintem zewn. F = Tandem pchający z niezależnym tłoczyskiem, gwint zewn. G = Tandem pchający ze wspólnym tłoczyskiem, gwint zewn. H = Tandem pchający ze wspólnym, pchająco-ciagn. z tłoczyskiem z gwintem wewn. L = Tandem z przeciwnymi tłoczyskami z urz. przeciwbrotowymi na obu stronach M = Tandem pchający z niezależnymi tłoczyskami z urz. przeciwbrotowym N = Tandem pchający ze wspólnymi rdzeniami z urz. przeciwbrotowym <p>6 = ISO 7 = ISO therban 8 = UNITOP 9 = UNITOP therban</p> <p>1 = C43 tłoczysko chromowane 2 = Tłoczysko ze stali nierdzewnej</p>
-----------------------------	--

Skok standardowy dla siłownika pojedynczego działania

Ø12 maksymalny skok 10 mm
Od Ø16 do Ø100 maksymalny skok 25 mm

Skoki standardowe dla siłowników dwustronnego dział.

Ø12 oraz Ø16 od 5 do 40mm co 5mm
Ø20 oraz Ø25 od 5 do 50mm co 5mm
Ø32 do Ø100 od 5 do 80mm co 5mm

Maksymalny sugerowany skok

Ø12 do Ø16 100mm
Ø20 do Ø25 200mm
Ø32 do Ø40 300mm
Ø50 do Ø63 400mm
Ø80 do Ø100 500mm

Dłuższe skoki mogą być używane pod warunkiem braku promieniowych obciążeń na tłoczysku oraz przy braku amortyzacji nastawnej.

Maksymalny sugerowany skok dla wersji nieobrotowej

Od Ø12 do Ø25 40mm
Od Ø32 do Ø100 80mm

Przednia i tylna pyta mocująca			Stopa	
ISO	UNITOP		ISO	UNITOP
1320.Ø.03F	1580.Ø.03F	1580.Ø.03/1F	1320.Ø.05/1F	1580.Ø.05/1F
(od Ø 32 do Ø 100 - stal)	(Stal)	(Aluminium)	(od Ø 32 do Ø 100 - stal)	(Stal)

Śruba mocująca	Pierścień centrujący	Kołnierz przedni (od Ø 32 do Ø 100)	
		ISO	UNITOP
	1580.Ø.02F	1320.Ø.08F	1580.Ø.11F 1580.Ø.13F
	(od Ø 32 do Ø 100)		
1500.15F = od Ø32 1500.16F = od Ø40 do Ø63 1500.18F = od Ø80 do Ø100			

Kołnierz męski tylny	Kołnierz tylny		Uchwyt czujnika
UNITOP	ISO	UNITOP	UNITOP
1580.Ø.09/1F 1580.Ø.09/2F	1320.Ø.09F	1580.Ø.10F	1580.Ø.12F
(od Ø 12 do Ø 25) (od Ø 20 do Ø 25)	(od Ø 32 do Ø 100)	(aluminium)	(stal)



	Opis
<p>Wersje siłowników beztłoczyskowych</p> 	<p>1605 .Ø.skok. _ _ . _ _</p> <ul style="list-style-type: none"> - 01.M = Wersja podstawowa - 02.M = Z zasilaniem lewostronnym - 03.M = Z zasilaniem prawostronnym - 01.MG = Siłownik z jednostką prowadzącą (dla Ø 25, Ø 32, Ø 40 i maksym. skokiem 3m) - 01.MH = Siłownik z prowadzeniem ślizgacza (dla Ø 25, Ø 32, Ø 40) <p>1600 .Ø.05F = Kompletnie prowadzenie ślizgacza</p> <p>Maksymalny skok 6 metrów.</p>







Akcesoria

Mocowanie czujnika	Stopa mocująca	Wspornik środkowy	Element wahliwy
1600.A	1600.Ø.01F	1600.Ø.02F	1600.Ø.03F
	od Ø 25 do Ø 32 od Ø 40 do Ø 63	od Ø 25 do Ø 32 od Ø 40 do Ø 63	od Ø 25 do Ø 40 od Ø 50 do Ø 63
			



<p>Wersje kablowe siłowników</p> 	<p>1601.Ø.skok</p> <p>1601.Ø.skok.M (magnetyczny)</p> <p>Średnica: Ø 16 oraz Ø 25</p>
---	---



	Zastosowanie	Opis	Kod zamówienia	
Czujniki ze złączami (typ - kontaktron) 	Siłowniki	Z 2 m przewodem	1500.A.C. 1500.D.C. 1500.U 1500.U/1	Czujnik magnetyczny z diodą LED A.C. - N.O. - 2 m przewód Czujnik magnetyczny z diodą LED D.C. - N.O. - 2 m przewód Czujnik magnetyczny z diodą LED uniwersalny - N.O. - 2 m przewód Czujnik magnetyczny bez diody LED uniwersalny - N.O. - 2 m przewód
		Ze złączem	RS.UA RS.UA/1 RS.UC	Czujnik magnetyczny z diodą LED uniwersalny N.O. Czujnik magnetyczny bez diody LED uniwersalny N.O. Czujnik magnetyczny z diodą LED uniwersalny N.C.
		Ze złączem oraz przewodem	RS.UAC1 RS.UAC1/1 RS.UCC1	Czujnik magnetyczny z LED uniwersalny N.O.- 2,5 m przewód Czujnik magnetyczny bez LED uniwersalny N.O.- 2,5 m przewód Czujnik magnetyczny z LED uniwersalny N.C.- 2,5 m przewód
			C1 C2 C3	Wtyczka z 2,5 m przewodem Wtyczka z 5 m przewodem Wtyczka z 10 m przewodem
	Siłowniki beztłoczkowe	Z 2 m przewodem	1600.A.C. 1600.D.C. 1600.U 1600.U/1	Czujnik magnetyczny z diodą LED AC - N.O. - 2 m przewód Czujnik magnetyczny z diodą LED DC - N.O. - 2 m przewód Czujnik magnetyczny uniwersalny z diodą LED - N.O. - 2 m przewód Czujnik magnetyczny bez diody LED uniwersalny - N.O. - 2 m przewód
		Ze złączem	SRS.UA SRS.UA/1 SRS.UC SRS.UAC1 SRS.UAC1/1 SRS.UCC1	Czujnik magnetyczny z diodą LED uniwersalny N.O. Czujnik magnetyczny bez diody LED uniwersalny N.O. Czujnik magnetyczny z diodą LED uniwersalny N.C. Czujnik magnetyczny z diodą LED uniwersalny N.O. - 2,5 m przew. Czujnik magnetyczny bez diody LED uniwersalny N.O. - 2,5 m przew. Czujnik magnetyczny z diodą LED uniwersalny N.C. - 2,5 m przew.
			C1 C2 C3	Wtyczka z 2,5 m przewodem Wtyczka z 5 m przewodem Wtyczka z 10 m przewodem
	"EUROPE" siłowniki typu kompakt		1580.U 1580.UAP MRS.U MRS.UAP	Czujnik magnetyczny z LED N.O. - 2,5 m przewód Czujnik magnetyczny z LED N.O. - 2,5 m przewód (3 przewody) Czujnik magnetyczny z LED N.O. M8 złącze (300mm przewód) Czujnik magnetyczny z LED N.O. M8 złącze (300mm przew.) (3 przew.)
			MC1 MC2 MCH1 MCH2	M8 w osi złącze z 2,5 m przewód (2 przewody) M8 w osi złącze z 5 m przewód (2 przewody) M8 w osi złącze z 2,5 m przewód (3 przewody) M8 w osi złącze z 5 m przewód (3 przewody)
Czujnik HALLOTRON 	Siłowniki	Z 3 m przewodem	1500.HAP 1500.HAN 1500.HCP 1500.HCN	Czujnik magnet. z diodą LED Hallotron PNP - N.O. - 3m przewód Czujnik magnet. z diodą LED Hallotron NPN - N.O. - 3m przewód Czujnik magnet. z diodą LED Hallotron PNP - N.C. - 3m przewód Czujnik magnet. z diodą LED Hallotron NPN - N.C. - 3m przewód
		Ze złączem	HS.PA HS.NA HS.PAC1 HS.NAC1	Czujnik magnet. z diodą LED Hallotron PNP - N.O. Czujnik magnet. z diodą LED Hallotron NPN - N.O. Czujnik magnet. z diodą LED Hallotron PNP - NO + 2,5 m przewód Czujnik magnet. z diodą LED Hallotron NPN - NO + 2,5 m przewód
			CH1 CH2	Wtyczka z 2,5 m przewodem (3 przewody) Wtyczka z 2,5 m przewodem (3 przewody)
	Siłowniki beztłoczkowe	Z 3m przewodem	1600.HAP 1600.HAN 1600.HCP 1600.HCN	Czujnik magnet. z LED Hallotron PNP - N.O. - 3m przewód Czujnik magnet. z LED Hallotron NPN - N.O. - 3m przewód Czujnik magnet. z LED Hallotron PNP - N.C. - 3m przewód Czujnik magnet. z LED Hallotron NPN - N.C. - 3m przewód
		Ze złączem	SHS.PA SHS.NA SHS.PAC1 SHS.NAC1	Czujnik magnetyczny z diodą LED Hallotron PNP - N.O. Czujnik magnetyczny z diodą LED Hallotron NPN - N.O. Czujnik magnet. z LED Hallotron PNP - N.O. + 2,5 m przew. złącz. Czujnik magnet. z LED Hallotron NPN - N.O. + 2,5 m Przew. złącz.
			CH1 CH2	Wtyczka z 2,5 m przewodem (3 przewody) Wtyczka z 5 m przewodem (3 przewody)
	"EUROPE" siłowniki typu kompakt		1580.HAP MHS.P	Czujnik magnet. z LED Hallotron PNP - N.O. - 2,5 m przewód Czujnik magnet. z LED Hallotron PNP - N.O. M8 zł. (300mm prz.)
			MC1 MC2 MCH1 MCH2	M8 w osi złącze z 2,5 m przewodem (2 przewody) M8 w osi złącze z 5 m przewodem (2 przewody) M8 w osi złącze z 2,5 m przewodem (3 przewody) M8 w osi złącze z 5 m przewodem (3 przewody)