

Opis serii

Rozdzielacze ISO 5-drogowe, 2 lub 3-pozycyjne, sterowane pneumatycznie lub elektromagnetycznie. Montaż rozdzielaczy następuje na bazach indywidualnych lub do łączenia w grupy. Najważniejszą cechą tej grupy rozdzielaczy jest to, że niektóre z wymiarów i właściwości wykonane są wg norm międzynarodowego standardu ISO, który wymusza kompatybilność rozdzielaczy wykonanych przez różnych producentów. Standard ISO 5599/1 określa powierzchnię, na której zamontowany jest rozdzielacz, rozstaw śrub montażowych, rodzaj elektropilota, wielkość przepływu, przyłącza pneumatyczne itp. Budowa rozdzielaczy oparta jest na zbalansowanym suwaku, sterowaniu pneumatycznym lub elektromagnetycznym z powrotem sprężyną mechaniczną lub pneumatyczną. Zasilanie pilotów rozdzielaczy może być realizowane poprzez kanał łączący z przyłączem nr 1 (zasilaniem), lub poprzez wejścia na bazie z przyłączy 12 i 14.

Występują dwie serie rozdzielaczy: seria 1000 i seria 1010. Seria 1000 zawiera rozdzielacze o rozmiarze ISO 1 i ISO 2. Jest ona wykonana z odlewu aluminium. Rodzaj zasilania pilota wybierany jest poprzez obrót o 180° uszczelki znajdującej się pomiędzy korpusem rozdzielacza, a pokrywą z elektropilotem. Rozdzielacze elektromagnetyczne zaopatrzone są w elektropiloty M2 (cewki MB zamawiane osobno) lub elektropiloty typu S (pilot w komplecie razem z cewką). Dostępne są również cewki do elektropilotów typu M2 i „S” z homologacją  na rynek U.S.A. i Kanady.

Seria 1010 zawiera trzy rozmiary wielkości: 1, 2 i 3. Korpus rozdzielaczy rozmiaru 1 i 2 zbudowane z żywicy acetalowej, wzmocnionej elementami z aluminium. Rozdzielacze serii 1010 rozmiaru 3 wykonane są z odlewu aluminium. Wybór rodzaju zasilania pilotów odbywa się na zasadzie opisanej dla serii 1000. Do pilotowania rozdzielaczy elektromagnetycznych zastosowano elektropiloty typu CNOMO serii M. z możliwością instalowania dwóch rodzajów cewek: typu MC, zgodnych z ISO 4400 (DIN 43650) lub cewek typu MB (22x22mm).

Dostępne są rozdzielacze z uszczelnieniami z poliuretanu przeznaczonymi do pracy bezsmarowej. Kody rozdzielaczy mają wówczas postać:

Kod 1001... zmienia się na 1031, **kod 1051...** zmienia się na 1071, **kod 1011...** zmienia się na 1021
kod 1002... zmienia się na 1032, **kod 1052...** zmienia się na 1072, **kod 1012...** zmienia się na 1022
kod 1013... zmienia się na 1023.

Ważne: uszczelnienia poliuretanowe nie są zalecane przy pracy rozdzielacza w warunkach dużej wilgotności i temperatury przekraczającej 40°C

Obsługa i użytkowanie

Średni czas bezawaryjnej pracy rozdzielaczy tej serii wynosi 10-15 milionów cykli, w zależności od warunków pracy. Właściwe smarowanie i filtrowanie powietrza zasilającego zapewnia minimalizację zużycia uszczelnień i ograniczenie gromadzenia się kurzu i zanieczyszczeń powodujących niewłaściwe działanie rozdzielaczy. Należy przestrzegać parametrów dotyczących warunków pracy i zasilania podanych w kartach katalogowych.

Momenty sił, z jakimi dokręcane są śruby montażowe na rozdzielaczach serii 1010 nie powinny przekraczać podanych poniżej wartości:

Rozmiar 1 = 4 Nm Rozmiar 2 = 5 Nm Rozmiar 3 = 8 Nm

Dostępne są zestawy naprawcze, w skład których wchodzi suwaki i uszczelki. Ich wymiana nie wymaga specjalnego przeszkolenia. Należy zachować właściwą dokładność i staranność przy ich wymianie.

UWAGA: Do nalewania używać olejów hydraulicznych klasy H np. MAGNA GC 32 (Castrol).

Materiały konstrukcyjne

Rozmiar 1

Seria 1000		Rozmiar 2
Korpus	Stop cynku	Odlew aluminiowy
Operatory	Stop cynku	Odlew aluminiowy
Suwaki	Stal niklowana (kanigen)	Stal niklowana (kanigen)
Uszczelki	Guma olejoodporna NBR	Guma olejoodporna NBR
Podkładki	Żywica acetalowa	Aluminium
Sprężyny	Stal sprężynowa	Stal sprężynowa
Rozdzielacze	Guma olejoodporna NBR	Guma olejoodporna NBR

Seria 1010	Rozmiar 1	Rozmiar 2	Rozmiar 3
Korpus	Żywica acetalowa	Żywica acetalowa	Odlew aluminiowy
Operatory	Żywica acetalowa	Żywica acetalowa	Odlew aluminiowy
Suwaki	Stal niklowana (kanigen)	Stal niklowana (kanigen)	Stal niklowana (kanigen)
Uszczelki	Guma olejoodporna NBR	Guma olejoodporna NBR	Guma olejoodporna NBR
Podkładki	Technopolimer	Technopolimer	Technopolimer
Tłoczki	Aluminium	Aluminium	Aluminium
Sprężyny	Stal sprężynowa	Stal sprężynowa	Stal sprężynowa

Rozdzielacze ISO sterowane pneumatycznie - monostabilne

5/2

Kod zamówieniowy

1011.52.1.9

powrót sprężyną mechaniczną

Kod zamówieniowy

1011.52.1.6

powrót spręż. pneumatyczną

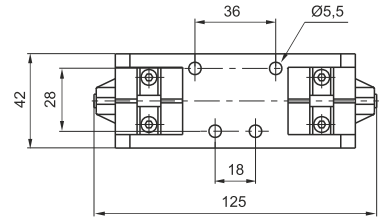
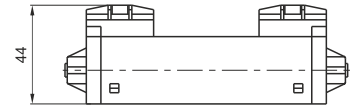

PNEUMATYCZNY - SPRĘŻYNA MECH.
Waga 230g
Minimalne ciśnienie pracy 2,5 bar

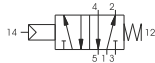

PNEUMATYCZNY - SPRĘŻYNA POW.
Waga 240g
Minimalne ciśnienie pracy 2 bar

Dane techniczne	Medium	Maks. ciśnienie pracy	Temperatura pracy		Przepływ przy 6 bar i spadku $\Delta p=1$
	Filtrowane i olejone powietrze	10 bar	Min. -5°C	Maks. +50°C	

Rozdzielacze ISO sterowane pneumatycznie - bistabilne 5/2 i monostabilne 5/3

5/2
5/3

Kod zamówieniowy

1011.52.1.8

Kod zamówieniowy

1011.53.1.8

FUNKCJA

31 = Centralnie zamknięty

32 = Centralnie otwarty

33 = Centralnie pod ciśnieniem

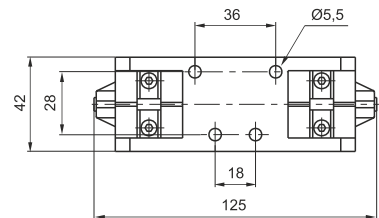
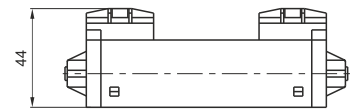

PNEUMATYCZNY - PNEUMATYCZNY 5/2
Waga 240g
Minimalne ciśnienie pracy 1,5 bar



PNEUMATYCZNY - PNEUMATYCZNY 5/3
Waga 240g
Minimalne ciśnienie pracy 3 bar

Dane techniczne	Medium	Maks. ciśnienie pracy	Temperatura pracy		Przepływ przy 6 bar i spadku $\Delta p=1$
	Filtrowane i olejone powietrze	10 bar	Min. -5°C	Maks. +50°C	



Elektrorozdzielacze ISO - monostabilne

5/2

Kod zamówieniowy

1011.52.3.9.M

powrót sprężyną mechaniczną

M KOD PILOTA
- pilot CNOMO typ M3P lub M3R

M3P - przesterowanie ręczne monostab.
M3R - przesterowanie ręczne bistabilne
Stosować cewki typu MB lub MC



Kod zamówieniowy

1011.52.3.6.M

powrót spręż. pneumatyczną

M KOD PILOTA
- pilot CNOMO typ M3P lub M3R

M3P - przesterowanie ręczne monostab.
M3R - przesterowanie ręczne bistabilne
Stosować cewki typu MB lub MC

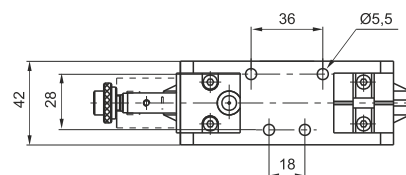
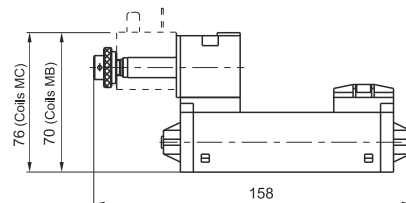

CEWKA - SPRĘŻYNA

Waga 290g
Minimalne ciśnienie pracy 2,5 bar

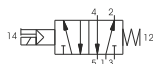

CEWKA - SPRĘŻYNA POWIETRZNA

Waga 290g
Minimalne ciśnienie pracy 2 bar

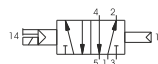

Dane techniczne	Medium	Maks. ciśnienie pracy	Temperatura pracy		Przepływ przy 6 bar i spadku Δp=1
	Filtrowane i olejone powietrze	10 bar	Min. -5°C	Maks. +50°C	

Elektrorozdzielacze ISO - bistabilne 5/2 i monostabilne 5/3

5/2
5/3

Kod zamówieniowy

1011.52.3.5.M

M KOD PILOTA
- pilot CNOMO typ M3P lub M3R

M3P - przesterowanie ręczne monostab.
M3R - przesterowanie ręczne bistabilne
Stosować cewki typu MB lub MC



Kod zamówieniowy

1011.53.F.3.5.M

FUNKCJA

31 = Centralnie zamknięty
32 = Centralnie otwarty
33 = Centralnie pod ciśnieniem

M KOD PILOTA
- pilot CNOMO typ M3P lub M3R

M3P - przesterowanie ręczne monostab.
M3R - przesterowanie ręczne bistabilne
Stosować cewki typu MB lub MC

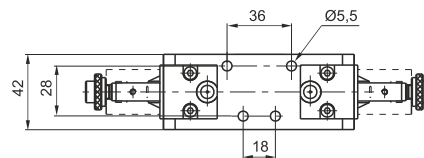
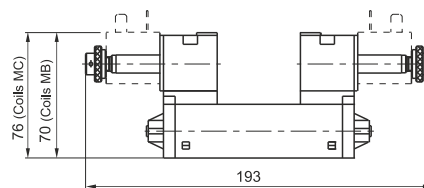

CEWKA - CEWKA 5/2

Waga 350g
Minimalne ciśnienie pracy 1,5 bar



CEWKA - CEWKA 5/3

Waga 350g
Minimalne ciśnienie pracy 3 bar

Dane techniczne	Medium	Maks. ciśnienie pracy	Temperatura pracy		Przepływ przy 6 bar i spadku Δp=1
	Filtrowane i olejone powietrze	10 bar	Min. -5°C	Maks. +50°C	

Rozdzielacze ISO sterowane pneumatycznie - monostabilne

5/2

Kod zamówieniowy

1012.52.1.9

powrót sprężyną mechaniczną

Kod zamówieniowy

1012.52.1.6

powrót spręż. pneumatyczną

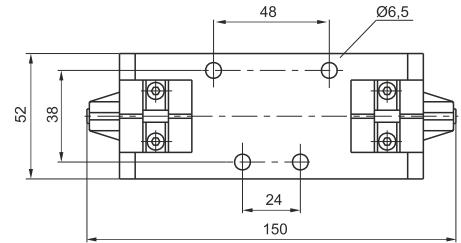
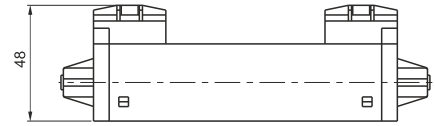

PNEUMATYCZNY - SPRĘŻYNA
Waga 300g
Minimalne ciśnienie pracy 2,5 bar

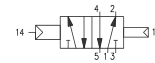
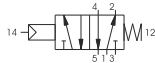

PNEUMATYCZNY - SPRĘŻYNA POWIETRZNA
Waga 310g
Minimalne ciśnienie pracy 2 bar

Dane techniczne	Medium	Maks. ciśnienie pracy	Temperatura pracy		Przepływ przy 6 bar i spadku Δp=1
	Filtrowane i olejone powietrze	10 bar	Min. -5°C	Maks. +50°C	

Rozdzielacze ISO sterowane pneumatycznie - bistabilne 5/2 i monostabilne 5/3

5/2
5/3

Kod zamówieniowy

1012.52.1.8

Kod zamówieniowy

1012.53.F.1.8

FUNKCJA

- F** 31 = Centralnie zamknięty
- 32 = Centralnie otwarty
- 33 = Centralnie pod ciśnieniem

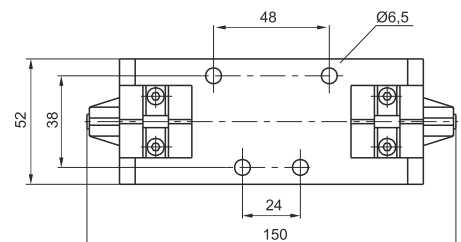
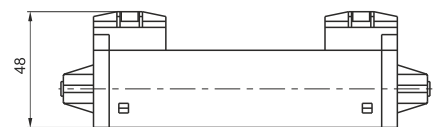

PNEUMATYCZNY - PNEUMATYCZNY 5/2
Waga 310g
Minimalne ciśnienie pracy 1,5 bar



PNEUMATYCZNY - PNEUMATYCZNY 5/3
Waga 310g
Minimalne ciśnienie pracy 3 bar

Dane techniczne	Medium	Maks. ciśnienie pracy	Temperatura pracy		Przepływ przy 6 bar i spadku Δp=1
	Filtrowane i olejone powietrze	10 bar	Min. -5°C	Maks. +50°C	

Elektrorozdzielacze ISO - monostabilne

5/2

Kod zamówieniowy

1012.52.3.9.M

powrót sprężyną mechaniczną

M KOD PILOTA

- pilot CNOMO typ M3P lub M3R

M3P - przesterowanie ręczne monost.
M3R - przesterowanie ręczne bistabilne
Stosować cewki typu MB lub MC

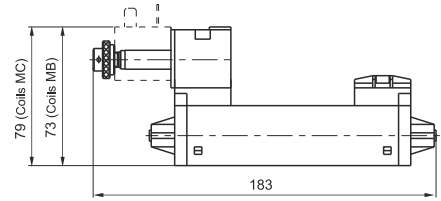

Kod zamówieniowy

1012.52.3.6.M

powrót spręż. pneumatyczną

M KOD PILOTA

- pilot CNOMO typ M3P lub M3R

M3P - przesterowanie ręczne monost.
M3R - przesterowanie ręczne bistabilne
Stosować cewki typu MB lub MC

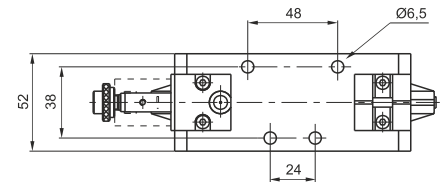

CEWKA - SPRĘŻYNA
Waga 360g
Minimalne ciśnienie pracy 2,5 bar

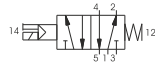

CEWKA - SPRĘŻYNA POWIETRZNA
Waga 360g
Minimalne ciśnienie pracy 2 bar



Dane techniczne	Medium	Maks. ciśnienie pracy	Temperatura pracy		Przepływ przy 6 bar i spadku Δp=1
	Filterowane i olejone powietrze	10 bar	Min. -5°C	Maks. +50°C	

Elektrorozdzielacze ISO - bistabilne 5/2 i monostabilne 5/3

5/2
5/3

Kod zamówieniowy

1012.52.3.5.M
bistabilny

M KOD PILOTA

- pilot CNOMO typ M3P lub M3R

M3P - przesterowanie ręczne monost.
M3R - przesterowanie ręczne bistabilne
Stosować cewki typu MB lub MC

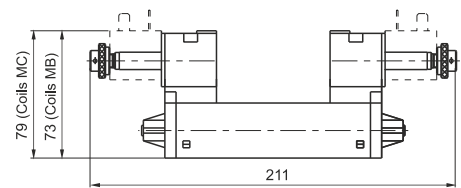

Kod zamówieniowy

1012.53.F.3.5.M

F FUNKCJA

- 31 = Centralnie zamknięty
- 32 = Centralnie otwarty
- 33 = Centralnie pod ciśnieniem

M KOD PILOTA

- pilot CNOMO typ M3P lub M3R

M3P - przesterowanie ręczne monost.
M3R - przesterowanie ręczne bistabilne
Stosować cewki typu MB lub MC

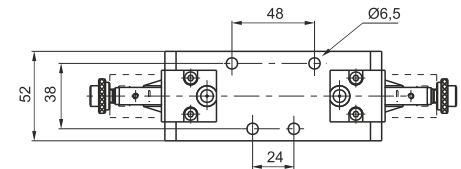

CEWKA - CEWKA 5/2
Waga 420g
Minimalne ciśnienie pracy 1,5 bar



CEWKA - CEWKA 5/3
Waga 420g
Minimalne ciśnienie pracy 3 bar

Dane techniczne	Medium	Maks. ciśnienie pracy	Temperatura pracy		Przepływ przy 6 bar i spadku Δp=1
	Filterowane i olejone powietrze	10 bar	Min. -5°C	Maks. +50°C	

Rozdzielacze ISO sterowane pneumatycznie - monostabilne

5/2

Kod zamówieniowy

1013.52.1.9

powrót sprężyną mechaniczną

Kod zamówieniowy

1013.52.1.6

powrót spręż. pneumatyczną

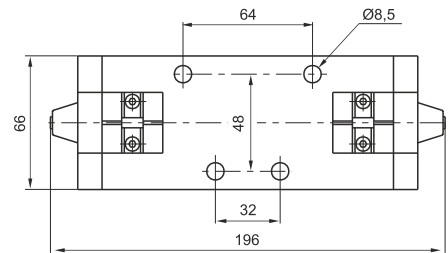

PNEUMATYCZNY - SPRĘŻYNA
Waga 1000g
Minimalne ciśnienie pracy 2,5 bar

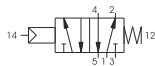

PNEUMATYCZNY - SPRĘŻYNA POWIETRZNA
Waga 1020g
Minimalne ciśnienie pracy 2 bar

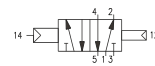

Dane techniczne	Medium	Maks. ciśnienie pracy	Temperatura pracy		Przepływ przy 6 bar i spadku Δp=1
	Filtrowane i olejone powietrze	10 bar	Min. -5°C	Maks. +50°C	

Rozdzielacze ISO sterowane pneumatycznie - bistabilne 5/2 i monostabilne 5/3

5/2
5/3

Kod zamówieniowy

1013.52.1.8

Kod zamówieniowy

1013.53.1.8

FUNKCJA

- 31 = Centralnie zamknięty
- 32 = Centralnie otwarty
- 33 = Centralnie pod ciśnieniem

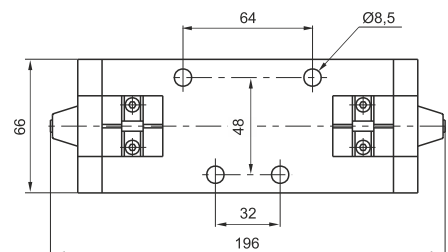
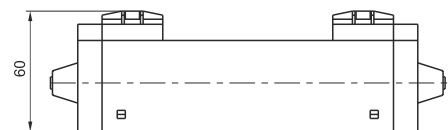

PNEUMATYCZNY - PNEUMATYCZNY 5/2
Waga 1050g
Minimalne ciśnienie pracy 1,5 bar



PNEUMATYCZNY - PNEUMATYCZNY 5/3
Waga 1050g
Minimalne ciśnienie pracy 3 bar

Dane techniczne	Medium	Maks. ciśnienie pracy	Temperatura pracy		Przepływ przy 6 bar i spadku Δp=1
	Filtrowane i olejone powietrze	10 bar	Min. -5°C	Maks. +50°C	

Elektrozdziałacze ISO - monostabilne

5/2

Kod zamówieniowy

1013.52.3.9.M

powrót sprężyną mechaniczną

M KOD PILOTA
- pilot CNOMO typ M3P lub M3R

M3P - przesterowanie ręczne monost.
M3R - przesterowanie ręczne bistabilne
Stosować cewki typu MB lub MC

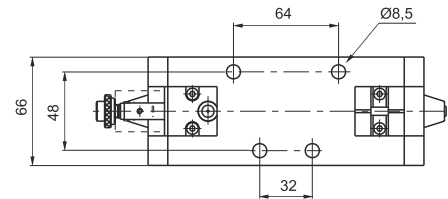
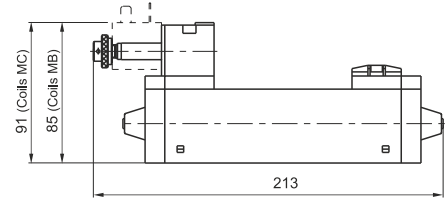

Kod zamówieniowy

1013.52.3.6.M

powrót spręż. pneumatyczną

M KOD PILOTA
- pilot CNOMO typ M3P lub M3R

M3P - przesterowanie ręczne monost.
M3R - przesterowanie ręczne bistabilne
Stosować cewki typu MB lub MC

CEWKA - SPRĘŻYNA
Waga 1060g
Minimalne ciśnienie pracy 2,5 bar



CEWKA - SPRĘŻYNA POWIETRZNA
Waga 1080
Minimalne ciśnienie pracy 2 bar

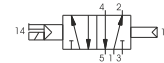

Dane techniczne	Medium	Maks. ciśnienie pracy	Temperatura pracy		Przepływ przy 6 bar i spadku Δp=1
	Filtrowane i olejone powietrze	10 bar	Min. -5°C	Maks. +50°C	

Elektrozdziałacze ISO - bistabilne 5/2 i monostabilne 5/3

5/2
5/3

Kod zamówieniowy

1013.52.3.5.M

M KOD PILOTA
- pilot CNOMO typ M3P lub M3R

M3P - przesterowanie ręczne monost.
M3R - przesterowanie ręczne bistabilne
Stosować cewki typu MB lub MC

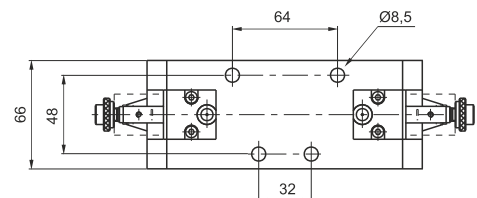
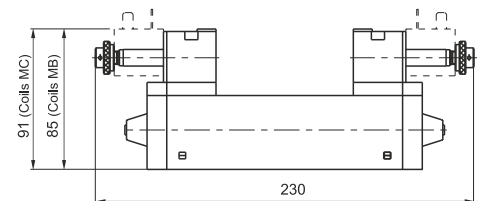

Kod zamówieniowy

1013.53.3.5.M

FUNKCJA
31 = Centralnie zamknięty
32 = Centralnie otwarty
33 = Centralnie pod ciśnieniem

M KOD PILOTA
- pilot CNOMO typ M3P lub M3R

M3P - przesterowanie ręczne monost.
M3R - przesterowanie ręczne bistabilne
Stosować cewki typu MB lub MC

CEWKA - CEWKA 5/2
Waga 1170g
Minimalne ciśnienie pracy 1,5 bar

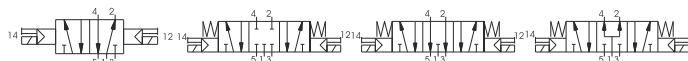

CEWKA - CEWKA 5/3
Waga 1170g
Minimalne ciśnienie pracy 3 bar

Dane techniczne	Medium	Maks. ciśnienie pracy	Temperatura pracy		Przepływ przy 6 bar i spadku Δp=1
	Filtrowane i olejone powietrze	10 bar	Min. -5°C	Maks. +50°C	



Gwintowane porty robocze i sterujące w modułach baz umieszczone zarówno z boku, jak i od spodu (do wyboru). Daje to większą wygodę i elastyczność. Nieużywane porty muszą być zaślepione gwintowanymi korkami, które nie są uwzględnione w cenie bazy.
Aby odizolować od siebie bazy w celu pracy z różnymi ciśnieniami zasilania, porty 1, 3 oraz 5 powinny być zaślepione specjalną diafragmą o kodzie, zależnie od wielkości ISO:

1101.17 (Rozmiar 1) - **1102.17** (Rozmiar 2) - **1103.17** (Rozmiar 3)

Rozmiar 1

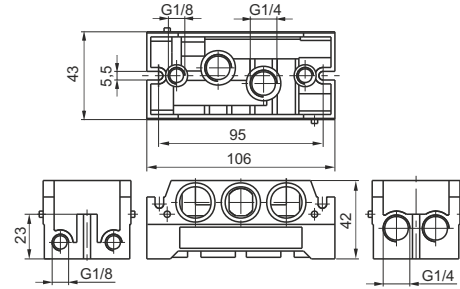

Kod zamówieniowy

1101.00

Waga 240g

Rozmiar 2

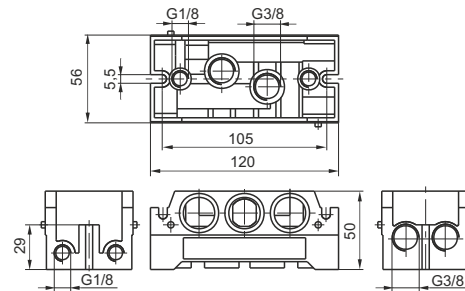

Kod zamówieniowy

1102.00

Waga 340g

Rozmiar 3

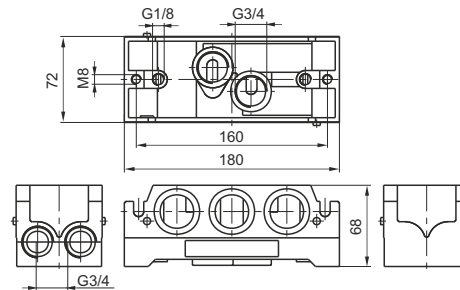

Kod zamówieniowy

1103.00

Waga 950g

Wejście prawe/lewe wyspy - rozmiar 1

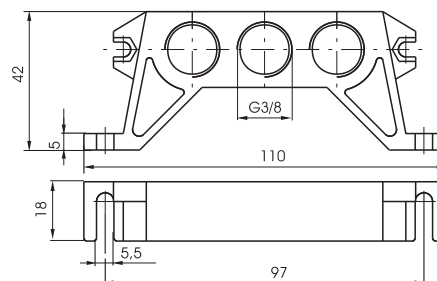

Kod zamówieniowy

1101.09

Waga 100g

Wejście prawe/lewe wyspy rozmiar 1 / rozmiar 2

Kod zamówieniowy

1101.N

PRZYŁĄCZA

10 = Uniwersalne

11 = Przyłącza w osi

12 = Przyłącza od góry

13 = Przyłącza od dołu



Kod zamówieniowy

1102.N

PRZYŁĄCZA

10 = Uniwersalne

11 = Przyłącza w linii

12 = Przyłącza od góry

13 = Przyłącza od dołu

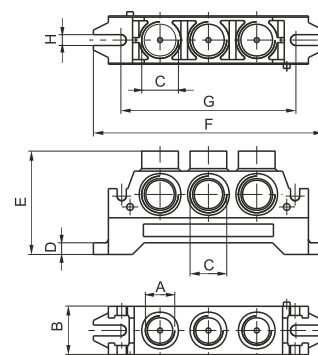

	A	B	C	D	E	F	G	H	waga g
rozm.1	G 1/4"	24	G 3/8"	7	52	106	95	5,5	160
rozm.2	G 3/8"	29	G 1/2"	7	62	138	105	6,5	230

Wejście prawe/lewe wyspy - rozmiar 3

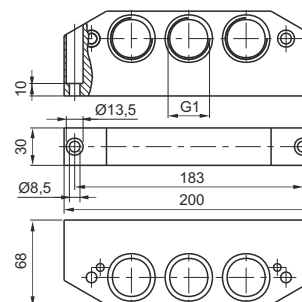

Kod zamówieniowy

1103.11

Waga 840g

Baza gwintowana na 1 zawór - rozmiar 1 - kształt "A"

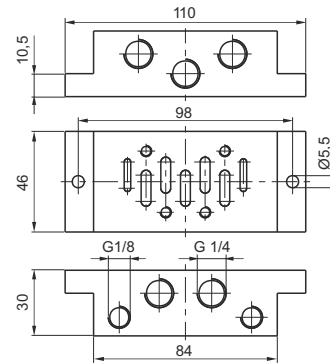

Kod zamówieniowy

1101.14

Waga 160g

Baza gwintowana na 1 zawór - rozmiar 1 - kształt "B"

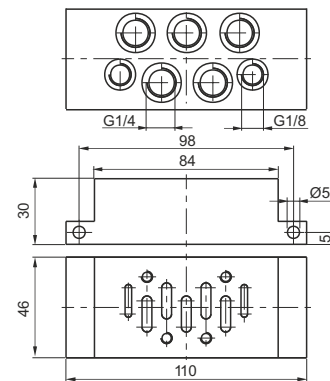

Kod zamówieniowy

1101.15

Waga 190g

Rozmiar 1 - płytki zamykająca (zaślepka)

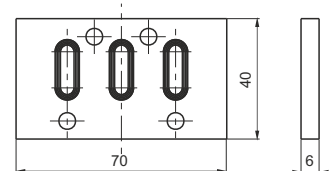

Kod zamówieniowy

1101.16

Waga 47g

Baza gwintowana na 1 zawór - rozmiar 2 - kształt "A"

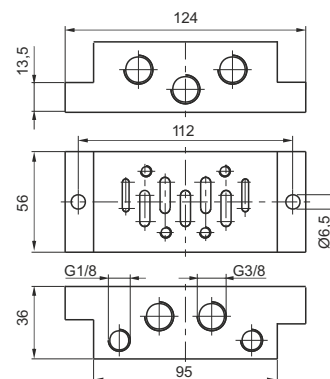

Kod zamówieniowy

1102.14

Waga 190g

Baza gwintowana na 1 zawór - rozmiar 2 - kształt "B"

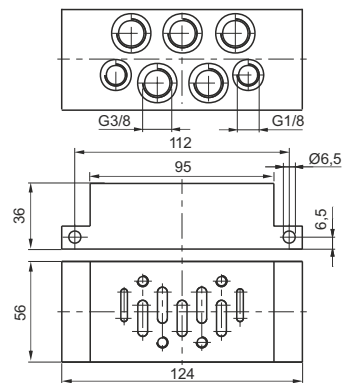

Kod zamówieniowy

1102.15

Waga 220g

Rozmiar 2 - płytki zamykająca (zaślepka)

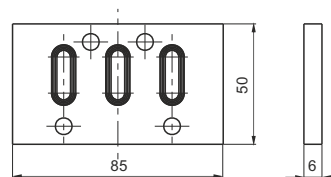

Kod zamówieniowy

1102.16

Waga 75g

Baza gwintowana na 1 zawór - rozmiar 3 - kształt "A"

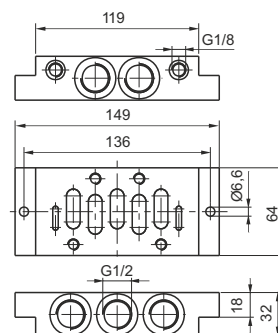

Kod zamówieniowy

1103.14

Waga 600g

Rozmiar 3 - płytki zamykająca (zaślepka)

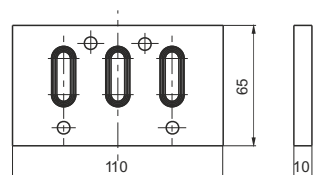

Kod zamówieniowy

1103.16

Waga 200g

2

Adaptor przejściowy do baz - z rozmiaru 2 do 1

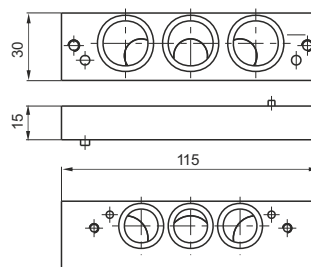

Kod zamówieniowy

1100.2-1

Waga 110g

Adaptor przejściowy do baz - z rozmiaru 3 do 2

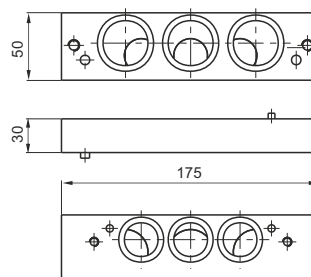

Kod zamówieniowy

1100.3-2

Waga 590g